

1

2

3

4

5

6

Montageblock Vor- und Rücklauf  
Einführung Erdsondenrohre  $\varnothing 40$  mm /  $\varnothing 50$  mm  
durch Bodenplatte  
abgestimmt auf Verteiler 080.040.XXXX / 080.050.XXXX  
Achsabstand Abgänge U=130 mm  
Achsabstand Verteiler 220 mm

A

Anzahl Rohre	Mass A mm	Art.Nr. Sondenanschluss $\varnothing 40$	Art.Nr. Sondenanschluss $\varnothing 50$				
2 x 2	260	820.040.02	800.050.02				
2 x 3	390	820.040.03	800.050.03				
2 x 4	520	820.040.04	800.050.04				
2 x 5	650	820.040.05	800.050.05				
2 x 6	780	820.040.06	800.050.06				
2 x 7	910	820.040.07	800.050.07				
2 x 8	1040	820.040.08	800.050.08				
2 x 9	1170	820.040.09	800.050.09 </tr <tr> <td>2 x 10</td> <td>1300</td> <td>820.040.10</td> <td>800.050.10</td> </tr>	2 x 10	1300	820.040.10	800.050.10
2 x 10	1300	820.040.10	800.050.10				

B

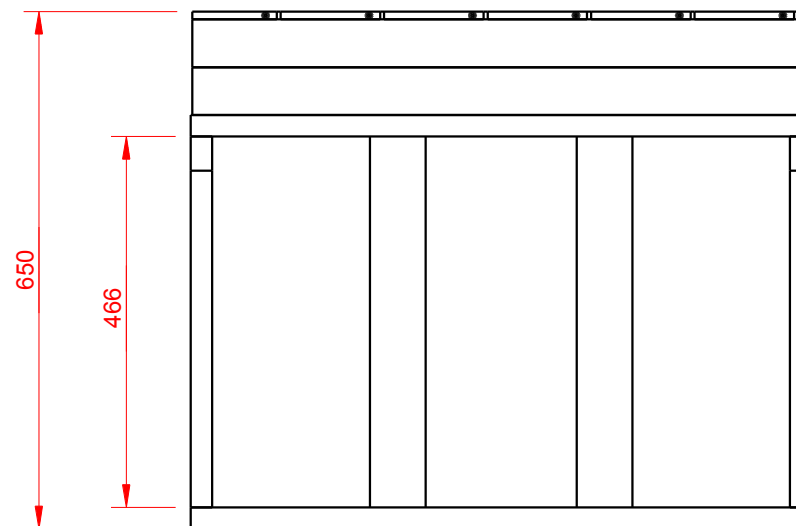

A

B

C

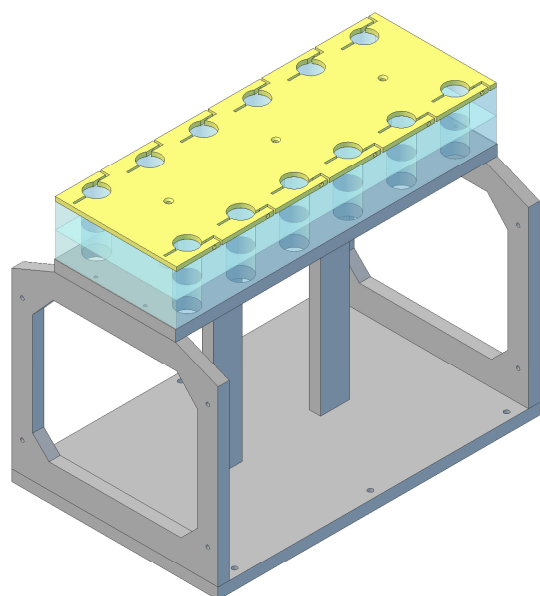

Modulare Bauweise  
Montageblöcke können miteinander  
verschraubt werden  
Der Achsabstand zwischen den Montageblöcken  
bleibt konstant

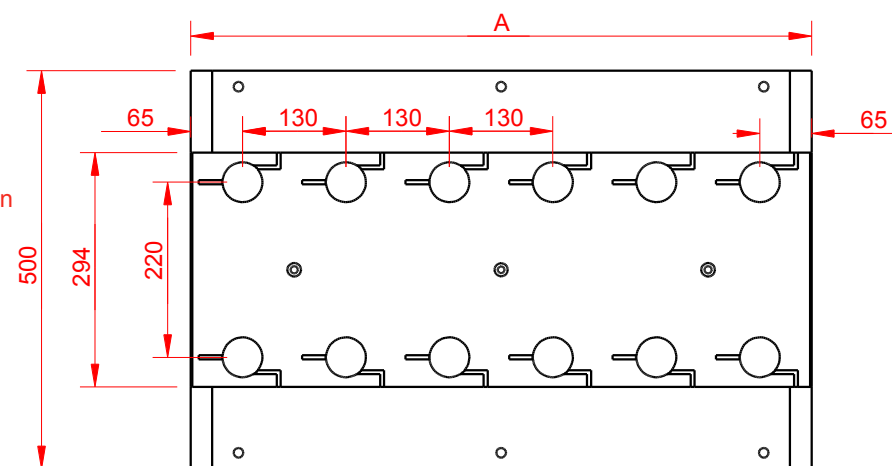

C

D

Gezeichnet von M. Lüthi	Geprüft von	Dateiname	Datum	Mst
CreaPlast AG Furtbachstrasse 13 CH- 8107 Buchs ZH		Massblatt Montageblock 800.050.XX / 820.040.XX		
			Version 02	Blatt

D

1

2

3

6

1

2

3

4

5

6

Stabilisierungsblock Vor- und Rücklauf  
 Einführung Erdsondenrohre Ø40 mm / Ø50 mm  
 durch Bodenplatte  
 abgestimmt auf Verteiler 080.040.XXXX / 080.050.XXXX  
 Achsabstand U=130 mm  
 Verteilerabstand 220 mm

Anzahl Rohre	Mass A mm	Art.Nr. Sondenanschluss Ø40	Art.Nr. Sondenanschluss Ø50
2 x 2	220	830.040.02	810.050.02
2 x 3	350	830.040.03	810.050.03
2 x 4	480	830.040.04	810.050.04
2 x 5	610	830.040.05	810.050.05
2 x 6	740	830.040.06	810.050.06
2 x 7	870	830.040.07	810.050.07
2 x 8	1000	830.040.08	810.050.08
2 x 9	1130	830.040.09	810.050.09
2 x 10	1260	830.040.10	810.050.10

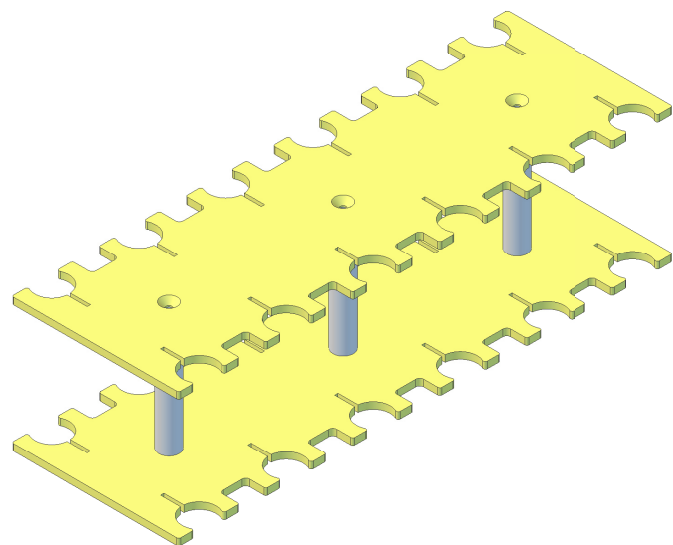
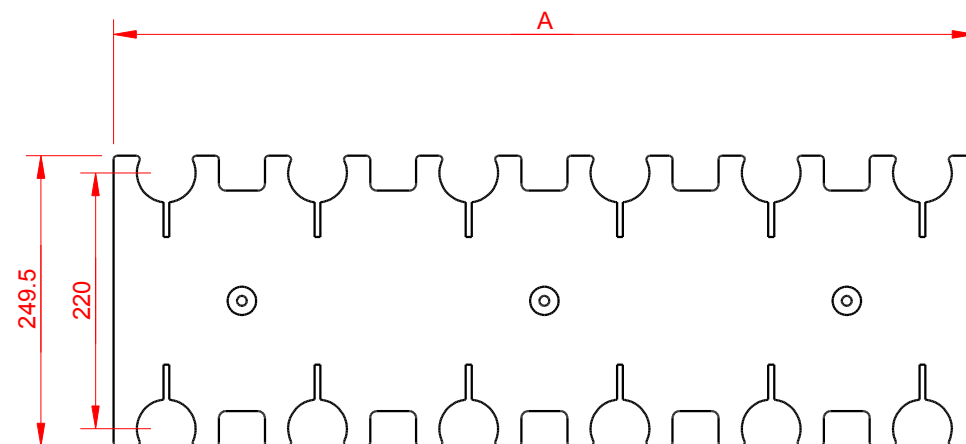
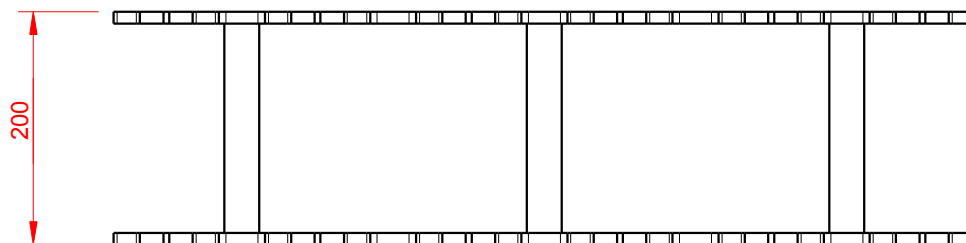

Gezeichnet von M. Lüthi		Geprüft von		Dateiname	Datum	Mst
CreaPlast AG Furtbachstrasse 13 CH- 8107 Buchs ZH				Massblatt Stabilisierungsblock 810.050.XX / 830.040.XX		
					Version 02	Blatt

1

2

3

6